



Параллельный трехпальцевый захват

Серия LT-PG3-200

Ход каждой губки: 25 / 14 мм.

Рекомендуемый вес заготовки: 37 - 63 кг.

Номинальное давление воздуха 0.6 Мра

Максимальное осевое усилие 5000 N

Класс защиты IP40, для моделей DP - IP64

Точность повторения 0.05 мм

Универсальный трехпальцевый захват.

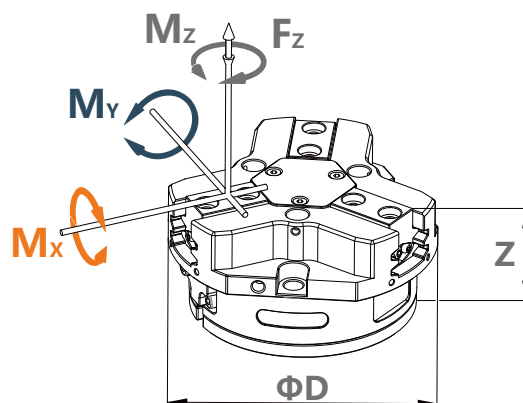

 Mx max. 180N.m

 Mz max. 140N.m

 My max. 200N.m





 Fz max. 5000N





Самосмазывающаяся конструкция гарантирует надежность зажима.

Конструкция смазочных канавок увеличивает интервалы обслуживания.

Сочетание многозубой направляющей и трапециевидной конструкции обеспечивает высокое усилие захвата и максимальный момент.

Благодаря запатентованному гальваническому покрытию точность захвата сохраняется даже после десятков тысяч операций.

Модель	LT-PG3-200A	LT-PG3-200A-CFM	LT-PG3-200A-OFM	LT-PG3-200A-DP
Описание	Базовая модель Двустороннее действие	Одностороннее действие Удержание на закрытие	Одностороннее действие Удержание на открытие	Защита от пыли Двустороннее действие
Фото				
Ход на губку	25 мм	25 мм	25 мм	25 мм
Рекомендованный вес заготовки	37 кг	37 кг	37 кг	37 кг
Усилие закрытия	7400 N	10100 N	-	7400 N
Усилие открытия	7790 N	-	10490 N	7790 N
Min усилие пружины	-	2700 N	2700 N	-
Мах давление воздуха	0.8 Мпа	0.65 Мпа	0.65 Мпа	0.8 Мпа
Расход воздуха (туда-обратно)	1050.0	1730.0	1730.0	1050.0
Время открытия / закрытия	1.2/1.2 сек	1/1.5 сек	1.2/1.2 сек	1.2/1.2 сек
Мах длина пальца	280 мм	240 мм	240 мм	280 мм
Мах вес пальца	6.5 кг	6.5 кг	6.5 кг	6.5 кг
Момент Mx	180 Nm	180 Nm	180 Nm	180 Nm
Момент My	200 Nm	200 Nm	200 Nm	200 Nm
Момент Mz	140 Nm	140 Nm	140 Nm	140 Nm
Масса	9.6 кг	10.9 кг	10.8 кг	10.6 кг

Модель	LT-PG3-200B	LT-PG3-200B-CFM	LT-PG3-200B-OFM	LT-PG3-200B-DP
Описание	Базовая модель Двустороннее действие	Одностороннее действие Удержание на закрытие	Одностороннее действие Удержание на открытие	Защита от пыли Двустороннее действие
Фото				
Ход на губку	14 мм	14 мм	14 мм	14 мм
Рекомендованный вес заготовки	63 кг	63 кг	63 кг	63 кг
Усилие закрытия	12670 N	17320 N	-	12670 N
Усилие открытия	13300 N	-	17950 N	13300 N
Min усилие пружины	-	4650 N	4650N	-
Мах давление воздуха	0.8 Мра	0.65 Мра	0.65 Мра	0.8 Мра
Расход воздуха (туда-обратно)	1050.0	1730.0	1730.0	1050.0
Время открытия / закрытия	1.2/1.2 сек	1.5/1 сек	1/1.5 сек	1.2/1.2 сек
Мах длина пальца	240 мм	200 мм	200 мм	240 мм
Мах вес пальца	6.5 кг	6.5 кг	6.5 кг	6.5 кг
Момент Mx	180 Nm	180 Nm	180 Nm	180 Nm
Момент My	200 Nm	200 Nm	200 Nm	200 Nm
Момент Mz	140 Nm	140 Nm	140 Nm	140 Nm
Масса	9.8 кг	11.1 кг	11 кг	10.8 кг